



СОЕДИНИТЕЛИ

ТИПА

ОНЦ-РГ-09

Соединители ОНЦ-РГ-09 предназначены для работы в электрических цепях постоянного, переменного (частотой до 3 МГц) токов.

Соединители состоят из двух негерметичных частей: вилки и розетки

Вилки и розетки могут быть как приборными, так и кабельными.

Приборная часть соединителей изготавливается без патрубков или с прямыми патрубками, кабельная часть без патрубков, с прямыми или угловыми патрубками.

Сочленение соединителей резьбовое, поляризация корпусов- однополюсная .

Условный размер корпусов, схемы расположения контактов \varnothing 1,0; 1,5 мм и их количество приведены в таблице 1.

Покрытие контактов - никель

Соединители изготавливаются для монтажа экранированными или неэкранированными кабелями (проводами), при этом изменяется только вид концевой гайки патрубка.

Соединители предназначены для внутреннего монтажа в климатическом исполнении УХЛ в соответствие с техническими условиями БР0.364.082 ТУ.

Часть соединителей ОНЦ-РГ-09 имеет общую схему расположения контактов с соединителями 2РМТ, другая часть – с соединителями 2РМДТ по ГЕ0 364.126 ТУ

Соединителям присвоены условные обозначения, которые состоят из следующих классификационных признаков:

ОНЦ-РГ-09	-4	/	14	-	В(Р)	1(2,3,11,12,13,14,15)
Тип соединителя						
Количество контактов						
Условный размер корпуса						
Часть соединителя:						
В - вилка, Р-розетка						
Конструктивное исполнение:						
1-приборная часть без кожуха (патрубка)						
2-приборная часть неэкранированная с прямым кожухом (патрубком)						
3-приборная часть экранированная с прямым кожухом (патрубком)						
11-кабельная часть без кожуха (патрубка)						
12- кабельная часть неэкранированная с прямым кожухом (патрубком)						
13-кабельная часть экранированная с прямым кожухом (патрубком)						
14 - кабельная часть неэкранированная с угловым кожухом (патрубком)						
15- кабельная часть экранированная с угловым кожухом (патрубком)						

Обозначение соединителей при заказе и в конструкторской документации другой продукции состоит из слова "Вилка" ("Розетка"), условного обозначения типоконструкции, обозначения ТУ.

Необходимый вид патрубка и гайки выбирается по табл. 3-9 в зависимости от конструктивного исполнения и способа монтажа:

Примеры обозначения:

Вилка ОНЦ-РГ-09 -19/24 В1 БР0. 364. 082ТУ,
 Вилка ОНЦ-РГ-09 19/24 В12 БР0. 364. 082ТУ,
 Розетка ОНЦ-РГ-09-4/14-Р12 БР0. 364. 082ТУ.

Технические характеристики

Сопротивление контактов, не более, МОм:	∅ 1,0 мм	50,0
	∅ 1,5 мм	30,0
Сопротивление изоляции в нормальных климатических условиях, не менее, МОм		5000
Максимальная токовая нагрузка		см. табл. 1
Максимальное рабочее напряжение (амплитудное значение)		см. табл. 1
Количество сочленений - расчленений		500
Минимальная наработка, часов		10000
Срок сохраняемости, лет		6

Условия эксплуатации

Механические факторы:



<i>Синусоидальная вибрация:</i>	
Диапазон частот, Гц	1 - 500
Ускорение, м/с ² (g)	100 (10)
<i>Механический удар:</i>	
Одинократного действия:	
Ускорение, м/с ² (g)	1500 (150)
Многократного действия:	
Ускорение, м/с ² (g)	400 (40)

Климатические факторы:

Повышенная рабочая температура среды, °С	70
Пониженная рабочая температура среды, °С	минус 60
Атмосферное пониженное рабочее давление, Па (мм.рт.ст.)	5,3·10 ⁴ (400)

Минимальная наработка в зависимости от температуры соединителя

Минимальная наработка, ч	Температура соединителя, °С
10000	100
15000	93
20000	89
25000	86
30000	83
40000	79
50000	71
80000	70
100000	67
130000	64

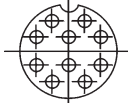
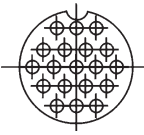
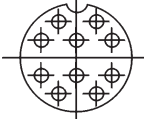
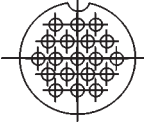
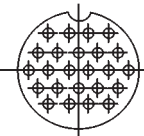
Условный размер корпуса	Схема расположения контактов	Условное обозначение контактов	Диаметр контактов, мм	Количество контактов		Максимальная токовая нагрузка, А		Максимальное рабочее напряжение, В
				в соединителе	каждого диаметра	рабочая на каждый контакт	на одиночный контакт	
14		⊕	1	4	4	2,5	5	500
18		⊕	1	7	7	2,5	5	500
		⊕	1,5	4	4	7,5	10	500
22		⊕	1	10	10	2,5	5	500
24		⊕	1	19	19	2,5	5	500
		⊕	1,5	10	10	4	10	500
27		⊕	1,5	19	19	4	10	500
		⊕	1,0	24	24	2,5	5	500

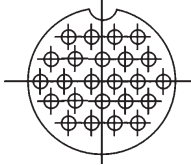
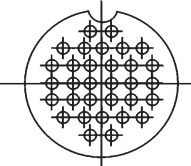
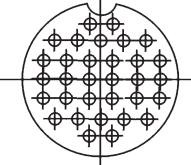
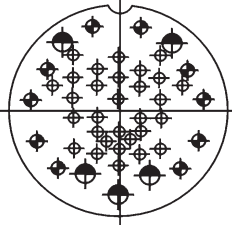
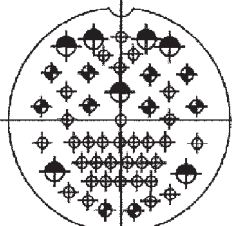
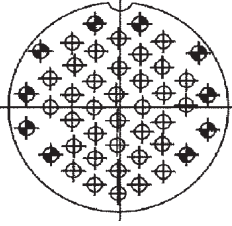
Условный размер корпуса	Схема расположения контактов	Условное обозначение контактов	Диаметр контактов, мм	Количество контактов		Максимальная токовая нагрузка, А		Максимальное рабочее напряжение, В
				в соединителе	каждого диаметра	рабочая на каждый контакт	на одиночный контакт	
30		⊕	1,5	24	24	7,5	10	500
		⊕	1	32	32	2,5	5	500
33		⊕	1,5	32	32	3,5	10	500
39		⊕ ⊕	1	45	40	2	4	500
		⊕	1,5		5	4	8	
42		⊕ ⊕	1	50	43	2	4	500
		⊕	1,5		7	4	8	
		⊕ ⊕	1,5	45	45	3,5	10	500

Вилки, розетки ОНЦ-РГ-09

блочные

кабельные



Таблица 2

Условный размер корпуса	мм				
	$d_{лев}$	A	B	D_{max}	L_{max}
14	M 14x1	17	24	22	25
18	M 18x1	20	27	25	25
22	M 22x1	23	30	29	25
24	M 24x1	25	33	32	25
27	M 27x1	29	36	35	25
30	M 30x1	31	38	39	25
33	M 33x1	32	40	42	25
39	M 39x1	37	46	48	25
42	M 42x1	40	49	51	25

Патрубки прямые с экранированными гайками

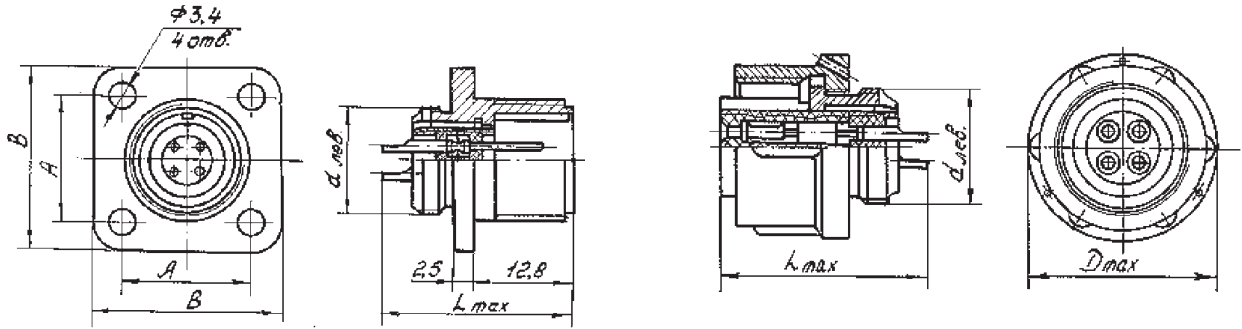

Таблица 3

$d_{лев}$	мм	
	d_1	L_{max}
M 14x1	6,5	28,7
M 18x1	10,5	28,7
M 22x1	14	28,7
M 24x1	16	34,7
M 27x1	18	34,7
M 30x1	19	34,7
M 33x1	23	39,7
M 39x1	24	39,7
M 42x1	29	39,7

Патрубки прямые с неэкранированными гайками

Таблица 4

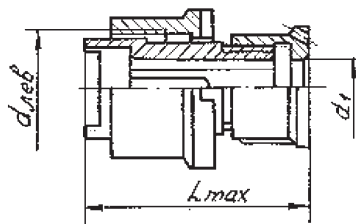
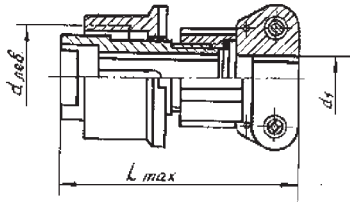

d _{лев}	мм	
	d ₁	L _{max}
М 14x1	6,5	34
М 18x1	10,5	34
М 22x1	14,5	36,5
М 24x1	16,6	43
М 27x1	18,5	43
М 30x1	20,5	43
М 33x1	22,5	48
М 39x1	24,5	48
М 42x1	30,5	48

Патрубки угловые с экранированными гайками

Таблица 5

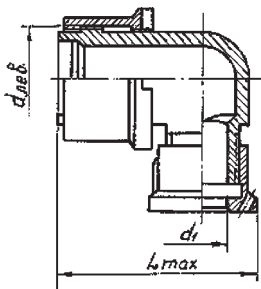

d _{лев}	мм	
	d ₁	L _{max}
М 14x1	6,5	31
М 18x1	10,5	34
М 22x1	14	41
М 24x1	16	43
М 27x1	18	46
М 30x1	19	48
М 33x1	23	53
М 39x1	24	53
М 42x1	29	58

Патрубки угловые с неэкранированными гайками

Таблица 6

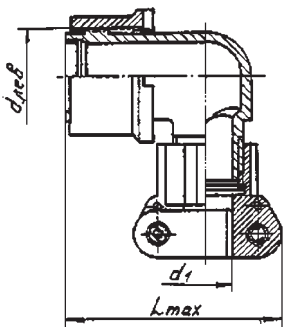

d _{лев}	мм	
	d ₁	L _{max}
М 14x1	6,5	35
М 18x1	10,5	38
М 22x1	14,5	42,5
М 24x1	16,6	44,5
М 27x1	18,5	46,5
М 30x1	20,5	48,5
М 33x1	22,5	54,5
М 36x1	22,5	51,5
М 39x1	24,5	54,5
М 42x1	30,5	61,5